

61, rue Jean Jaurès - 91160 CHAMPLAN  
 Tél : 33(0)1 69 74 10 90 – Fax : 33(0)1 69 74 10 99  
<http://www.hitec.fr> - e-mail : info@hitec.fr

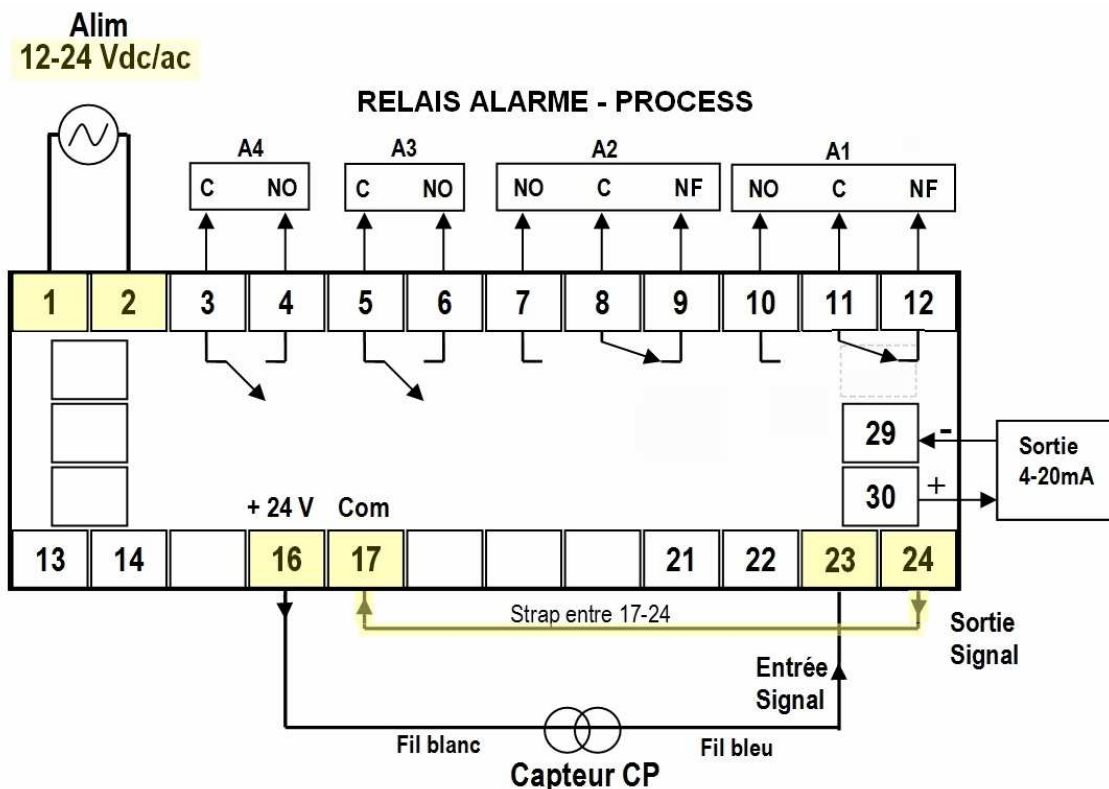

## Manuel d'utilisation simplifiée de l'ALP942-24

### 1. Raccordement électrique standard avec une sonde 4-20mA



### 2. Configuration standard de base

L'afficheur ALP942-24 est en standard livré avec une configuration destinée à une **entrée signal 4-20mA** (type capteur de niveau ou pression) paramétrée pour un affichage standard **0-100%** de l'échelle proportionnel au signal de mesure.

La recopie du signal sera elle aussi paramétrée pour un 4-20mA pour 100% de l'échelle.

Les 4 relais seront configurés comme suit :

A1 : Niveau très bas TB 10% de la pleine échelle (PE) Hystérésis 1%

A2 : Niveau bas B 20% de la pleine échelle (PE) Hystérésis 1%



A3 : Niveau haut H 80% de la pleine échelle (PE) Hystérésis 1%

A4 : Niveau très haut TH 90% de la pleine échelle (PE) Hystérésis 1%

### 3. Modification des paramètres de base pour un affichage de hauteur



Commencer par la pleine échelle du signal 4-20mA.

Par exemple pour afficher une hauteur de 6.00 mètres pour 20mA (au lieu de 100% initial) :

Maintenez appuyé  et appuyer 3 fois sur la touche  jusqu'à l'obtention de l'affichage **In.tYP**

Ensuite appuyer 5 fois sur  jusqu'à l'obtention de l'affichage **InH.L**

qui alternera avec la valeur de **100.00** (100%)

Puis modifier avec les boutons  ou  l'affichage pour obtenir la valeur désirée (par exemple **6.00** (pour 6.00m)

Ensuite appuyer sur  pour retrouver la valeur d'affichage

N.B. : Notez que vous pouvez toujours revenir en arrière dans le programme en appuyant sur la touche Retour 

### 4. Modification des paramètres pour l'affichage de volume de cuve cylindrique

Par exemple pour afficher un volume de 3000 litres pour 20mA (au lieu de 100% initial), en intégrant la forme de la cuve et les abaques de celle-ci :

Commencer par modifier l'entrée signal :

Maintenez appuyé  et appuyer 3 fois sur la touche 

jusqu'à l'obtention de l'affichage : **In.tYP** et **4-20A**

Modifier l'entrée en appuyant 2 fois sur  pour obtenir **c.4-20**

Ensuite appuyer une fois sur  pour afficher **dP.Po5** et déplacer le point décimal avec les flèches  et  (Pour 3000, le point doit disparaître).

Ensuite appuyer simultanément sur  et  pour obtenir la première valeur d'entrée signal **InP.0 I** qui affiche **4.000**

Ensuite appuyer sur  pour obtenir **InP.02** et entrer la 2<sup>ème</sup> valeur de signal avec les flèches  et  puis appuyer sur  jusqu'à la

30<sup>ème</sup> valeur **InP.30** qui sera en général **20.000** (pour 20.000 mA) et ensuite

en appuyant sur **P** vous aurez le premier volume à entrer **out.01** qui en général sera **0000** puis entrer de la même façon les valeurs suivantes jusqu'à **out.30** qui sera **3000** (pour 3000 litres) et finir en appuyant une dernière fois sur **P** pour sortir du programme.

Notez que vous pouvez toujours revenir en arrière sur les valeurs d'entrées en appuyant sur la touche Retour 



Notez également qu'une dizaine de valeurs d'entrées suffisent à la précision du volume d'une cuve cylindrique. Dans ce cas, dès la 10<sup>ème</sup> valeur vous passer les suivantes en appuyant sur **P**

## 5. Réglages des alarmes – process

De l'affichage du signal, vous pouvez visualiser les valeurs des alarmes en appuyant

sur **P** **SPAL 1 : 10.00** (en std) puis à nouveau sur **P** **SPAL 2 : 20.00**

**P** **SPAL 3 : 80.00** **P** **SPAL 4 : 90.00**

Vous pouvez modifier ces valeurs en appuyant sur  ou 

En standard les alarmes A1 et A2 sont réglées en alarme basse (**FuAL en Lo**) et l'hystérésis (**HYAL**) au mini 1.00, et prête à un process de vidange tandis que les alarmes A3 et A4 sont réglées en alarme haute (**FuAL en Hi**) et hystérésis (**HYAL**) au mini 1.00 et prête en process de remplissage.

Accéder au programme de réglage des types d'alarmes en partant du signal en appuyant une fois sur  et **P** pour obtenir **FuAL 1** et **Lo**

Passer de **SPAL 1** à **SPAL 2** puis **SPAL 3...** et **FuAL 1** et **HYAL 1...** en appuyant sur la touche **P**

Tableau récapitulatif des pré-réglages des alarmes.

Relais		A	SPAL	FuAL	HYAL	Etat OFF	Etat ON
Très bas	TB	1	10.00	Lo	100	>11.00	<10.00
Bas	B	2	20.00	Lo	100	>21.00	<20.00
Haut	H	3	80.00	Hi	100	<79.00	>80.00
Très haut	TH	4	90.00	Hi	100	<89.00	>90.00

Ensuite passer les fonctions **SbLAL** et **AL 1t...** toutes à **0** en appuyant sur la touche **P** jusqu'à sortir du programme et retrouver la valeur d'affichage du signal.

Travail		Alarme		Fonct.		Config.		Linéa		Etalon	
----		FuRL 1 à 4		FFunC	OFF	IntYP	4- 20R ou c4- 20	InP.0 1 InP.30		InLoC	
ALREF		dFRL 1 à 4		dG.In	OFF	dPPoS	0.00	out.0 1 out.30		InH IC	
SPAL 1 à SPAL 4		HYRL 1 à 4		FILtr	0 à 60	Unit				ouLoC	
		bLRL 1 à 4		oFSEt	0	Sroot	no			ouH IC	
		RL. It 1 à 4		bRud		ScALE	0			CJLo	
		RL. It 2 à 4		AdrES		InLoL	0			HtYPE	
						InH IL	pleine échelle				
						OuttY	4- 20R				
						OutLoL	0				
						OutH IL	pleine échelle				
						outEr	do				